

نقشه های تاسیسات ساختمان

سید علی صدر واقفی

پاییز ۱۴۰۱

لوله آب سرد	—————	Cold Water
لوله رفت آب گرم مصرفی	—————	Hot Water
لوله برگشت آب گرم مصرفی	—————	Hot Water Return
لوله رفت آب گرمایش	—————	Hot Water heating supply
لوله برگشت آب گرمایش	—————	Hot Water heating Return
لوله تخلیه آبهای زائد	—D—D—D—D—	Drain
لوله آتش نشانی	—F—F—F—F—	Fire line
لوله گاز طبیعی	—G—G—G—G—	Gas
لوله رفت گازوئیل(به مشعل)	————— FOF —————	Fule Oil FLOW
لوله برگشت گازوئیل(از مشعل)	————— FOR —————	Fule Oil Return
لوله هواکش منبع گازوئیل	————— FOV —————	Fule Oil tank Vent
لوله فاضلاب(سنگین، سبک و باران) روی کف	—————	Soil Waste or Leader(above)
لوله فاضلاب(سنگین، سبک) زیر کف	—————	Soil Waste or Leader(below)
لوله هواکش فاضلاب	—————	Vent

آبرسانی:

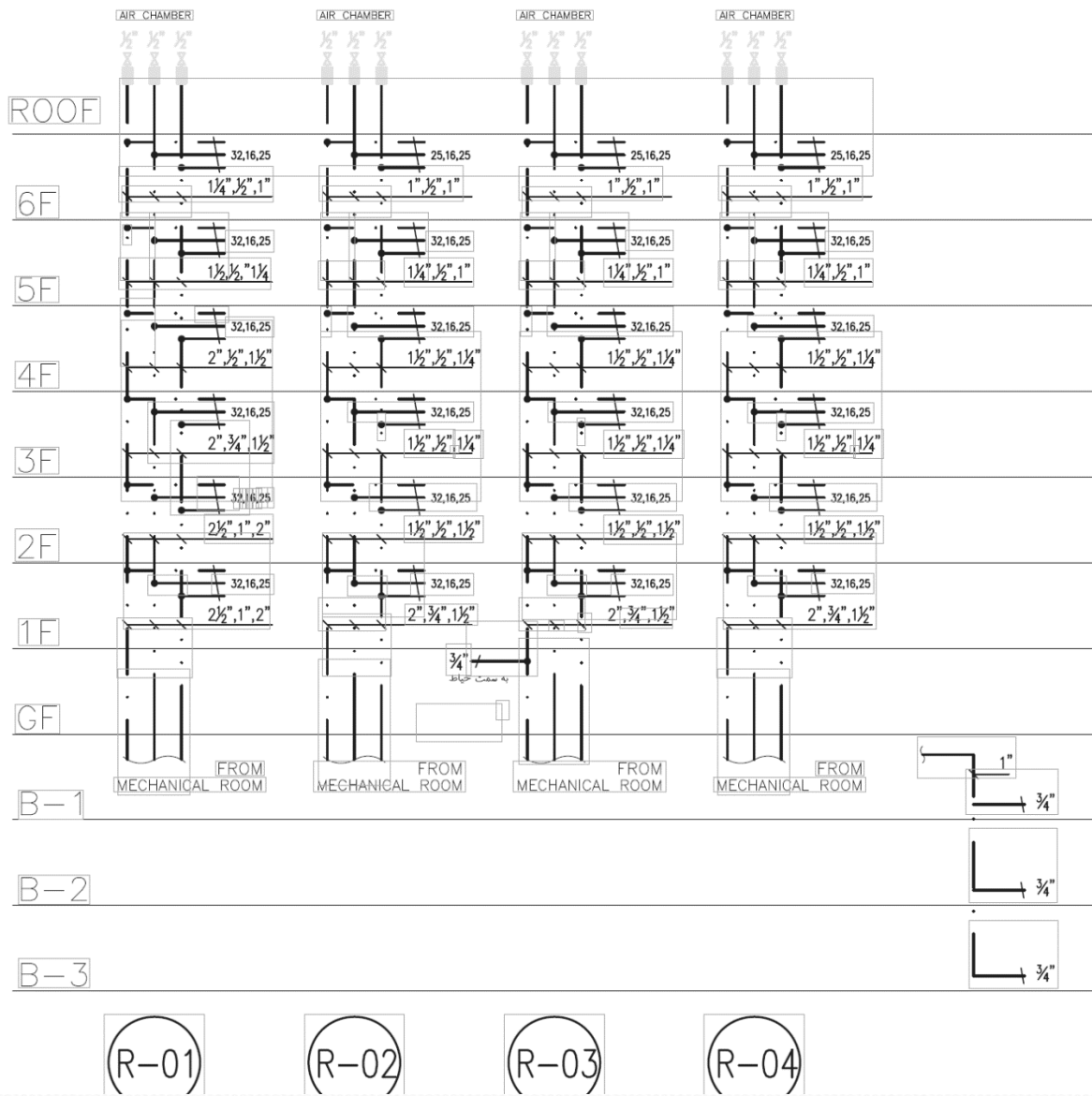

پلان آبرسانی:

طبقه ی ششم

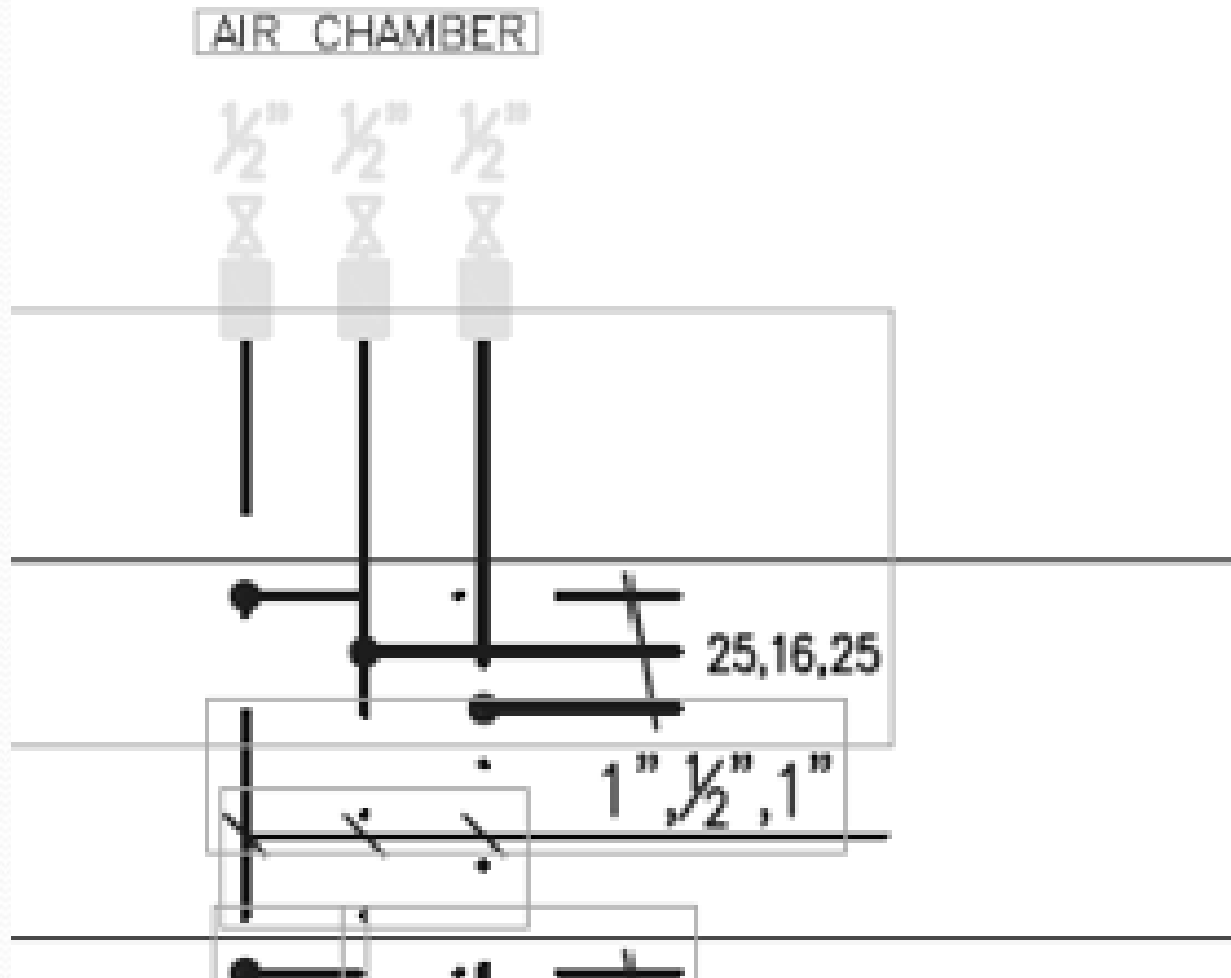

آبرسانی:

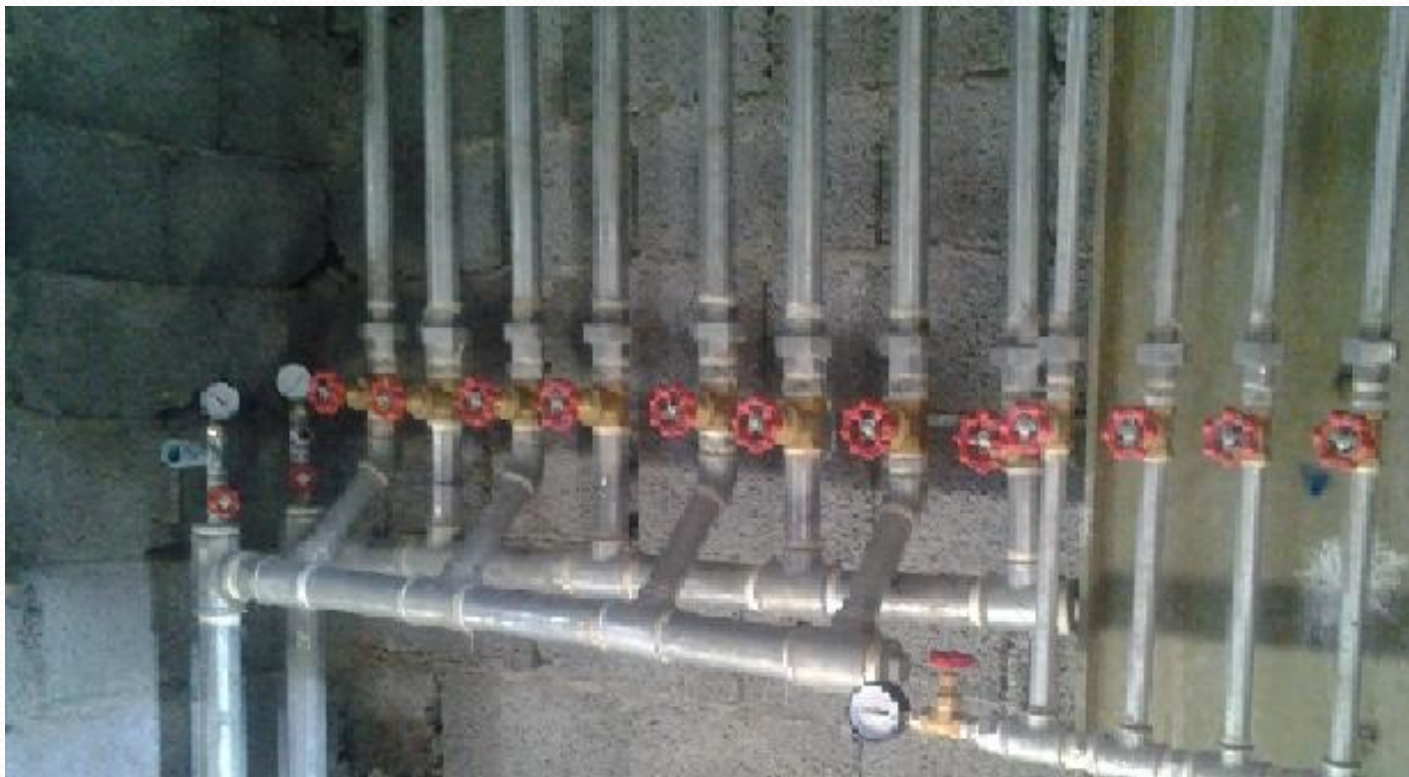

آبرسانی:

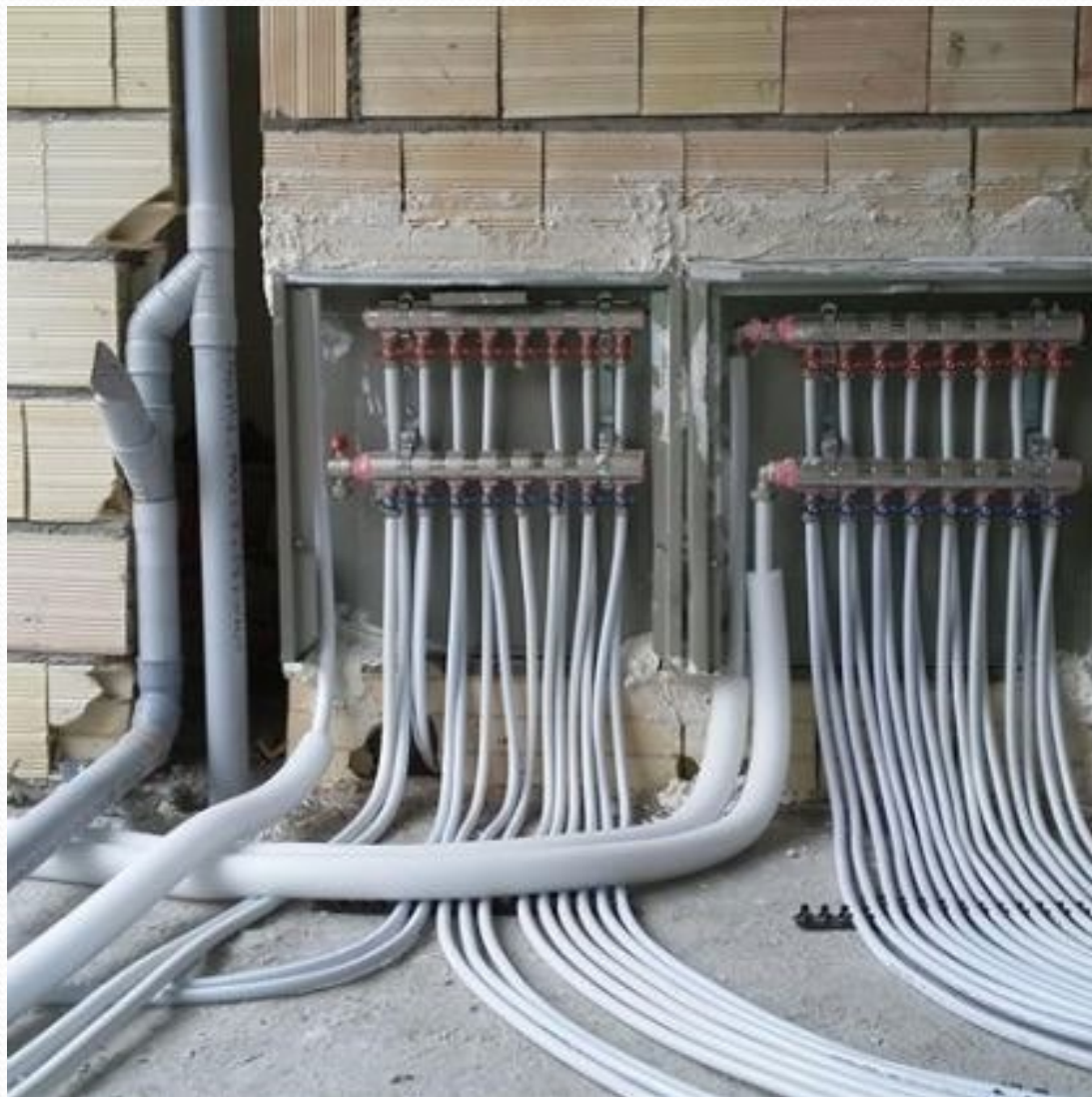

پلان آبرسانی:

طبقه ی ششم

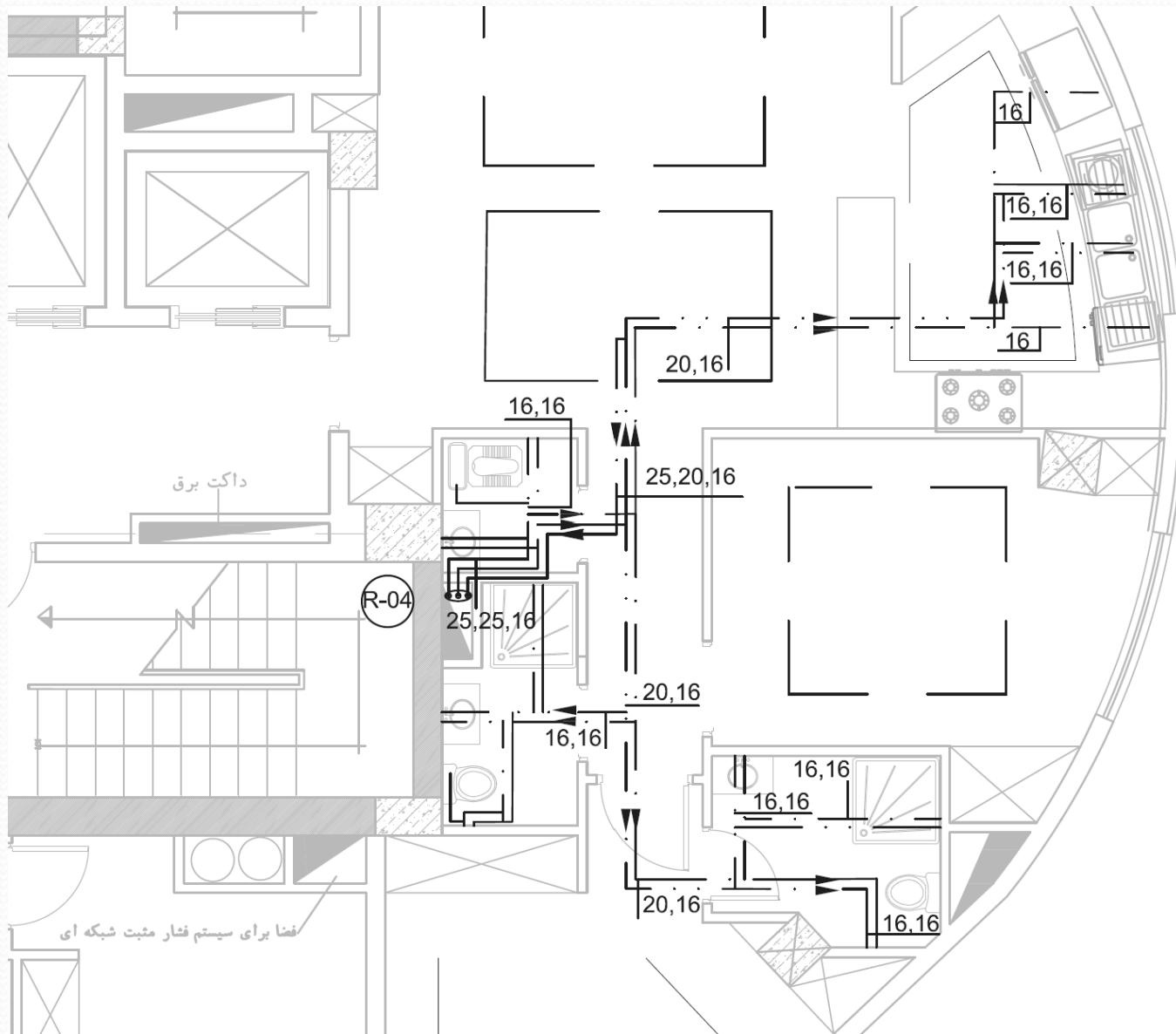



پلان آبرسانی:

سرویس بهداشتی

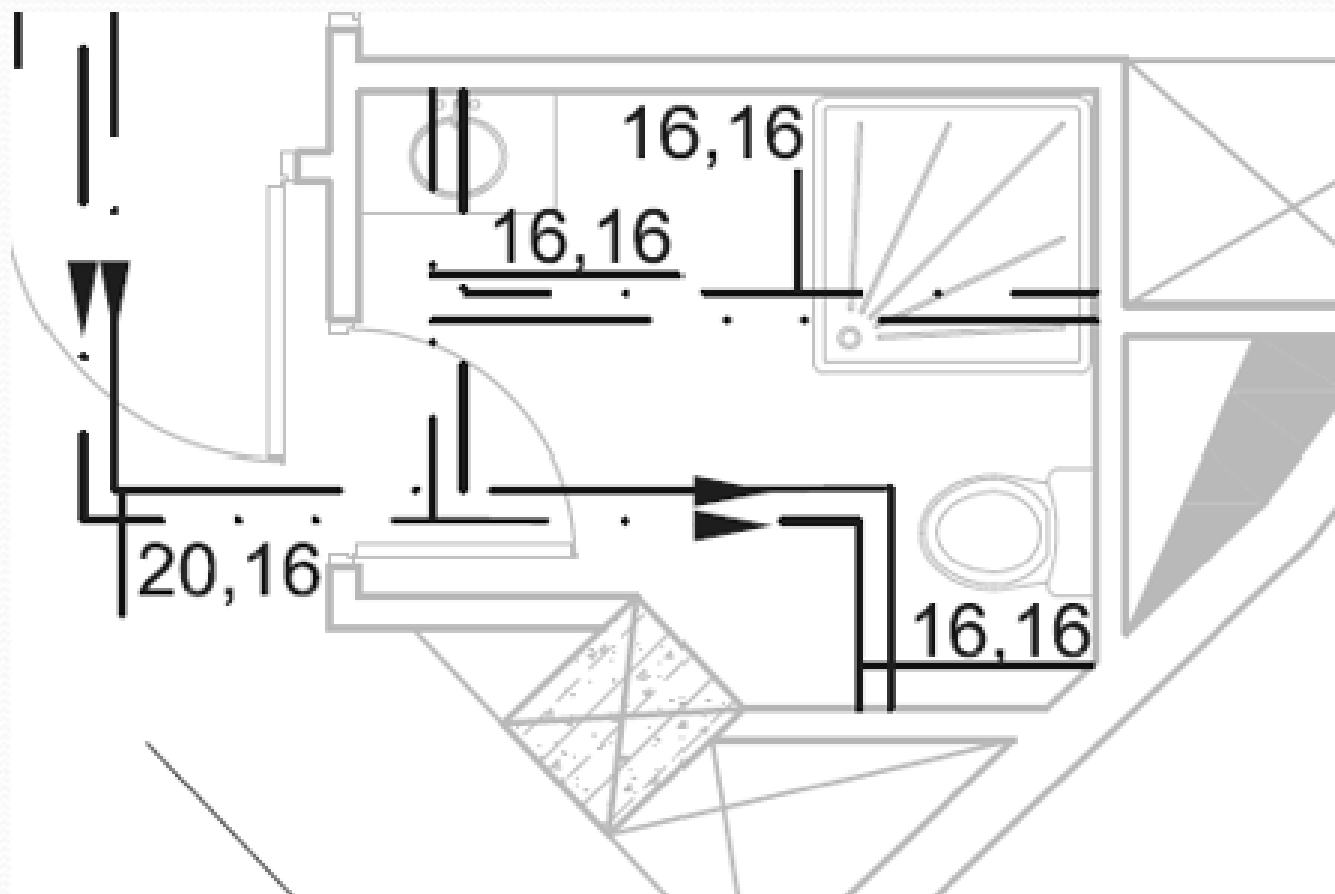

آبرسانی: زیر سقف

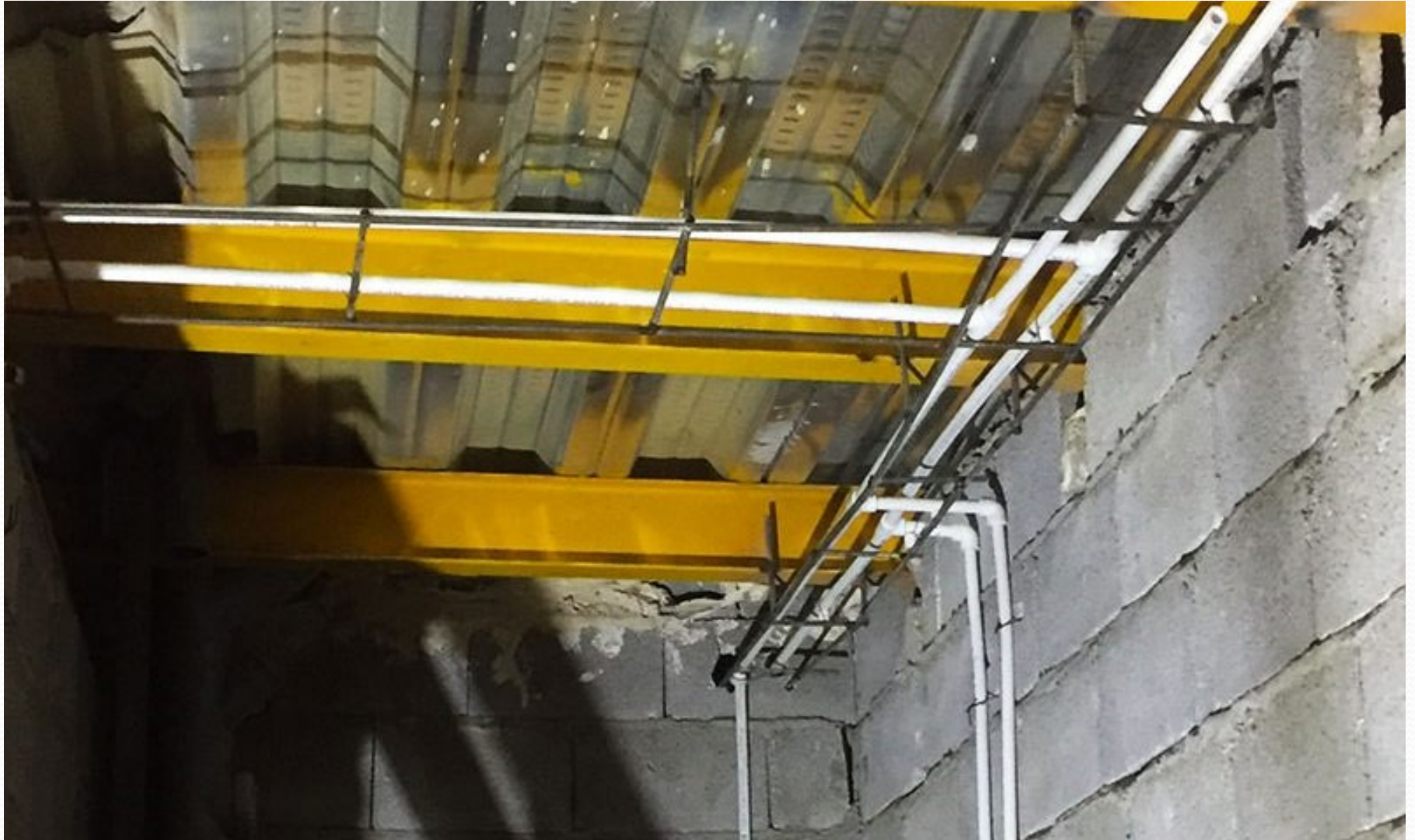

آبرسانی: زیر سقف



فاضلاب:

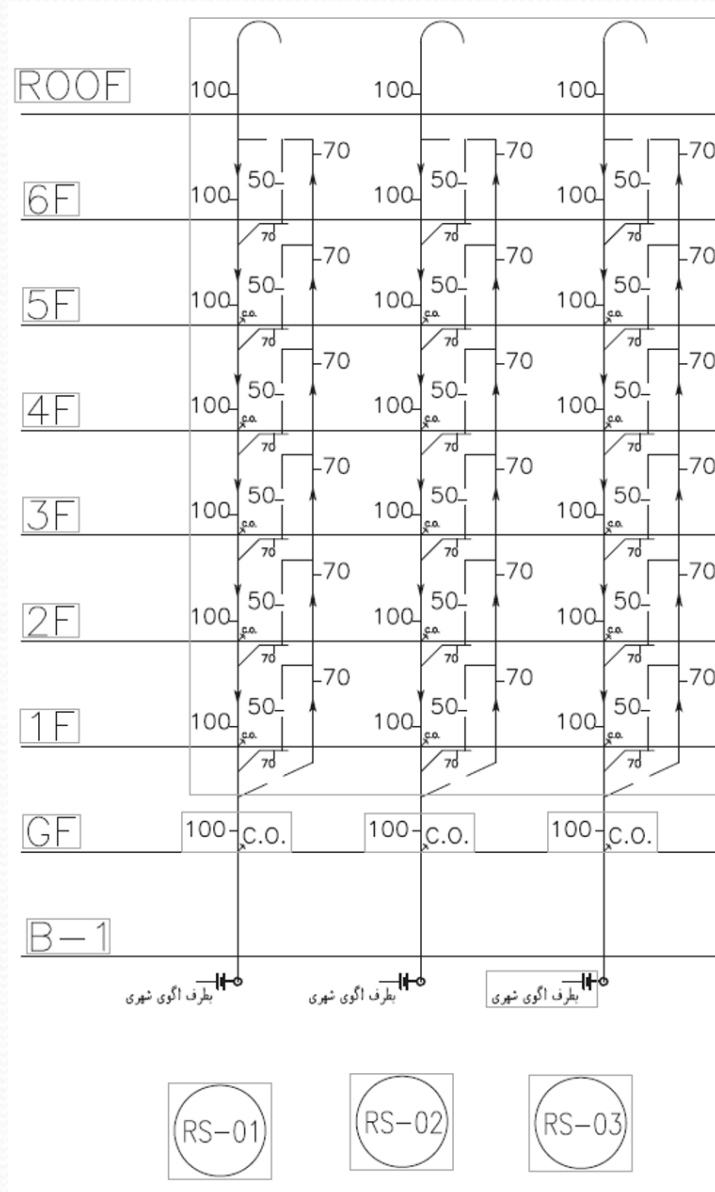



فاضلاب:
سرویس بهداشتی



فاضلاب:

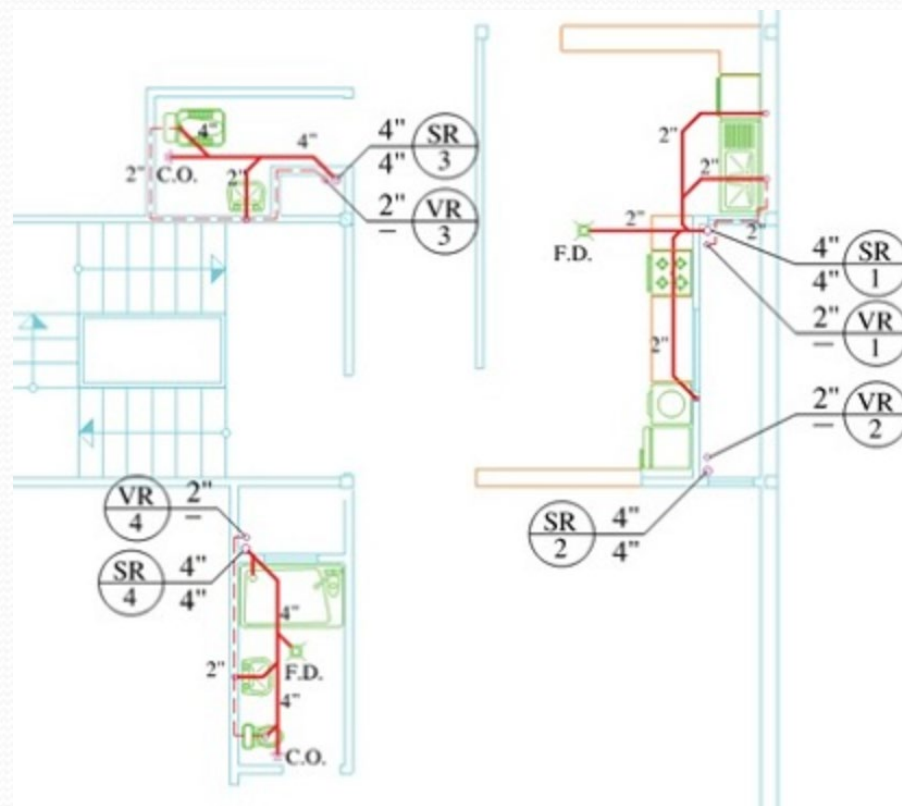

فاضلاب: لوله کشی زیر سقف





فاضلاب:
لوله کشی روی کف

فاضلاب:

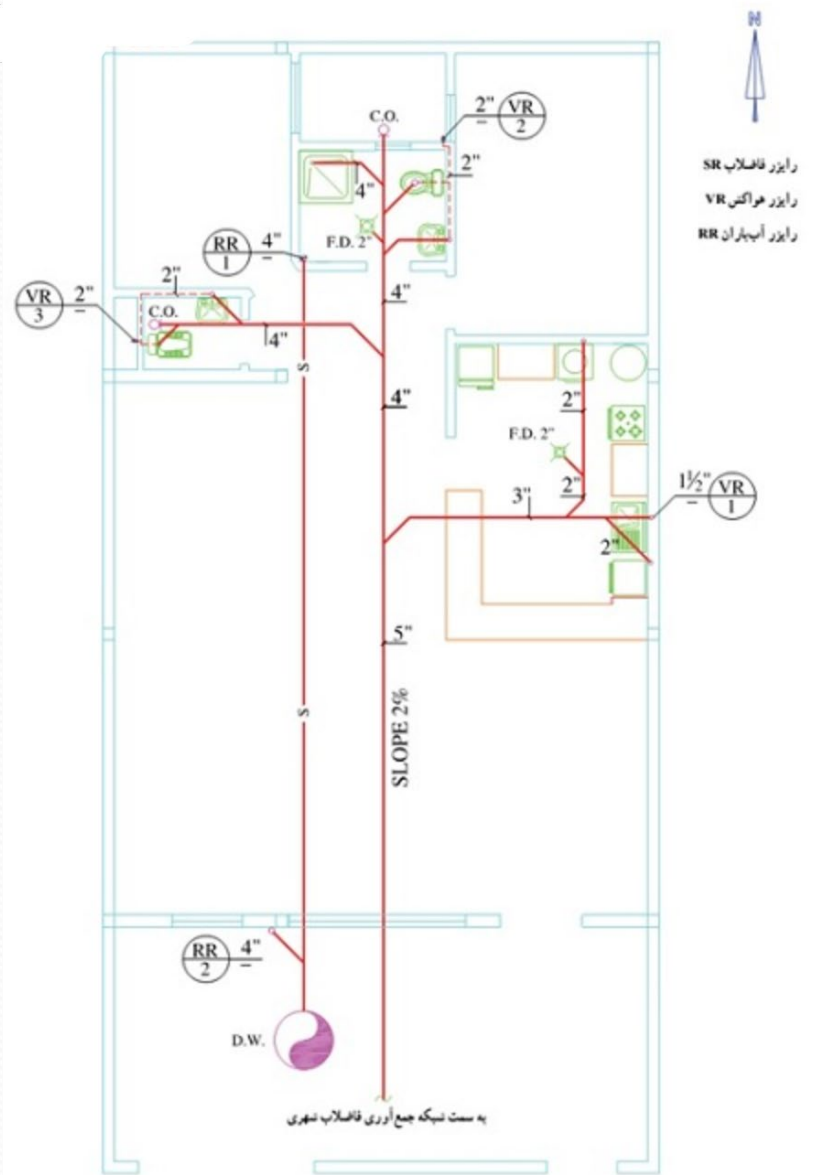

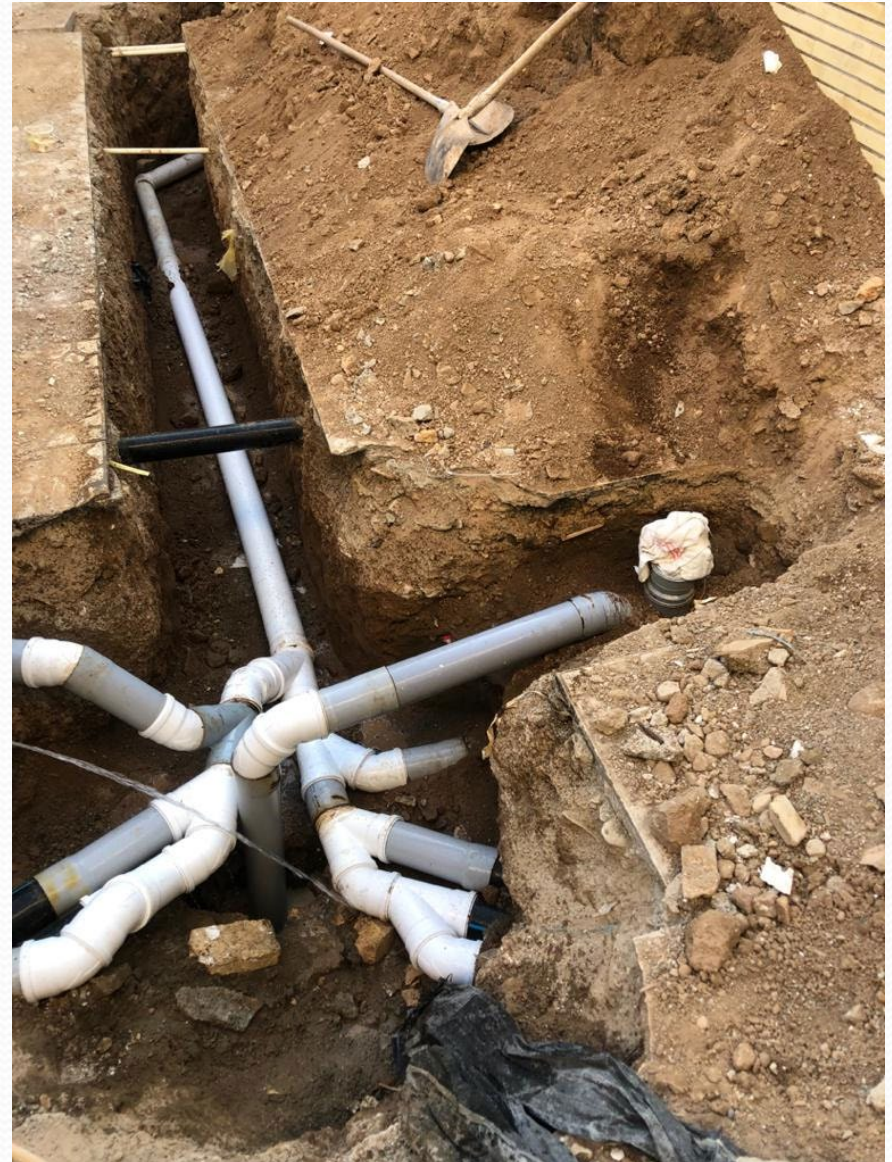

فن كوئل:

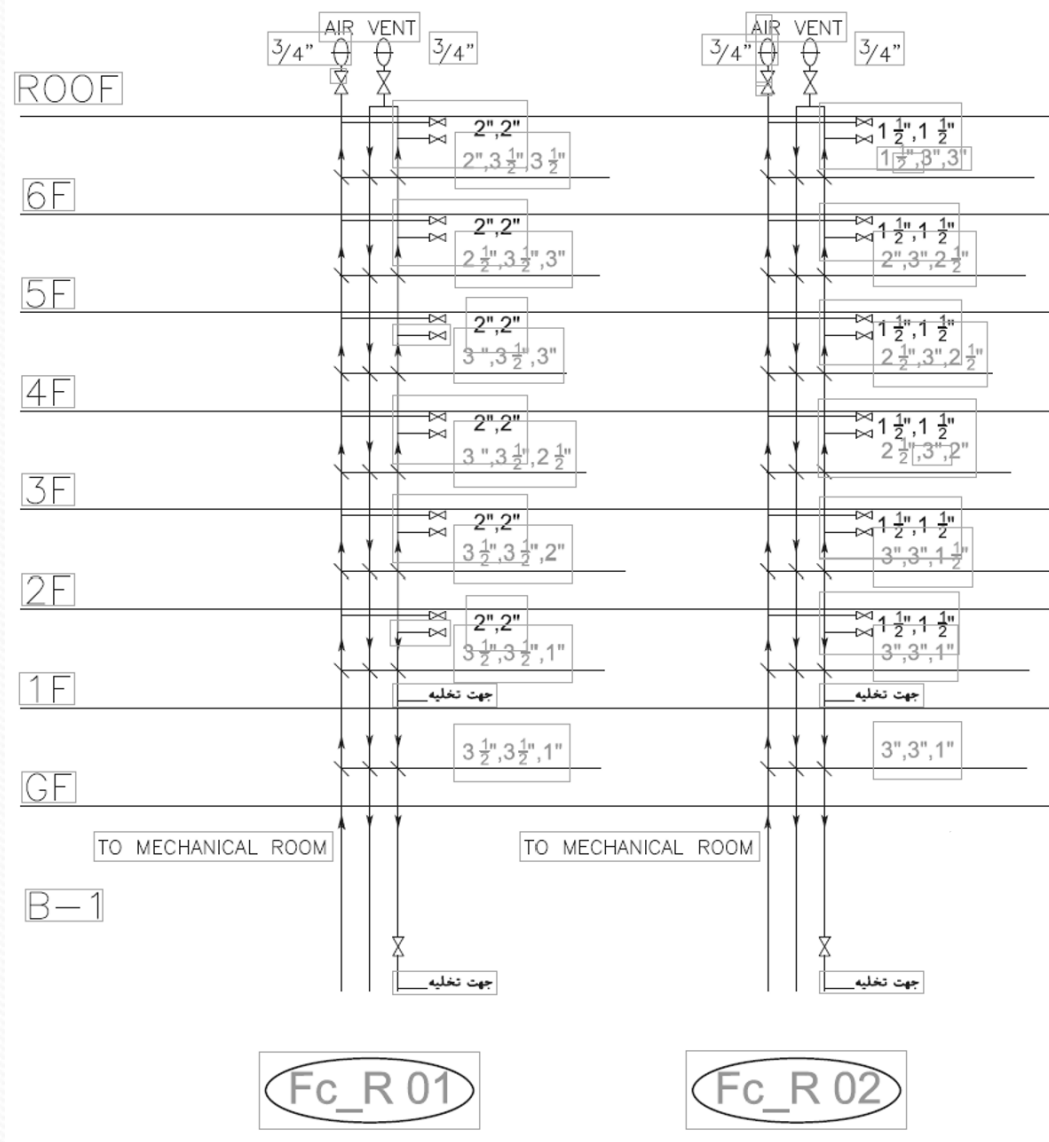

لوله کشی فن کویل:



فن كوئل:

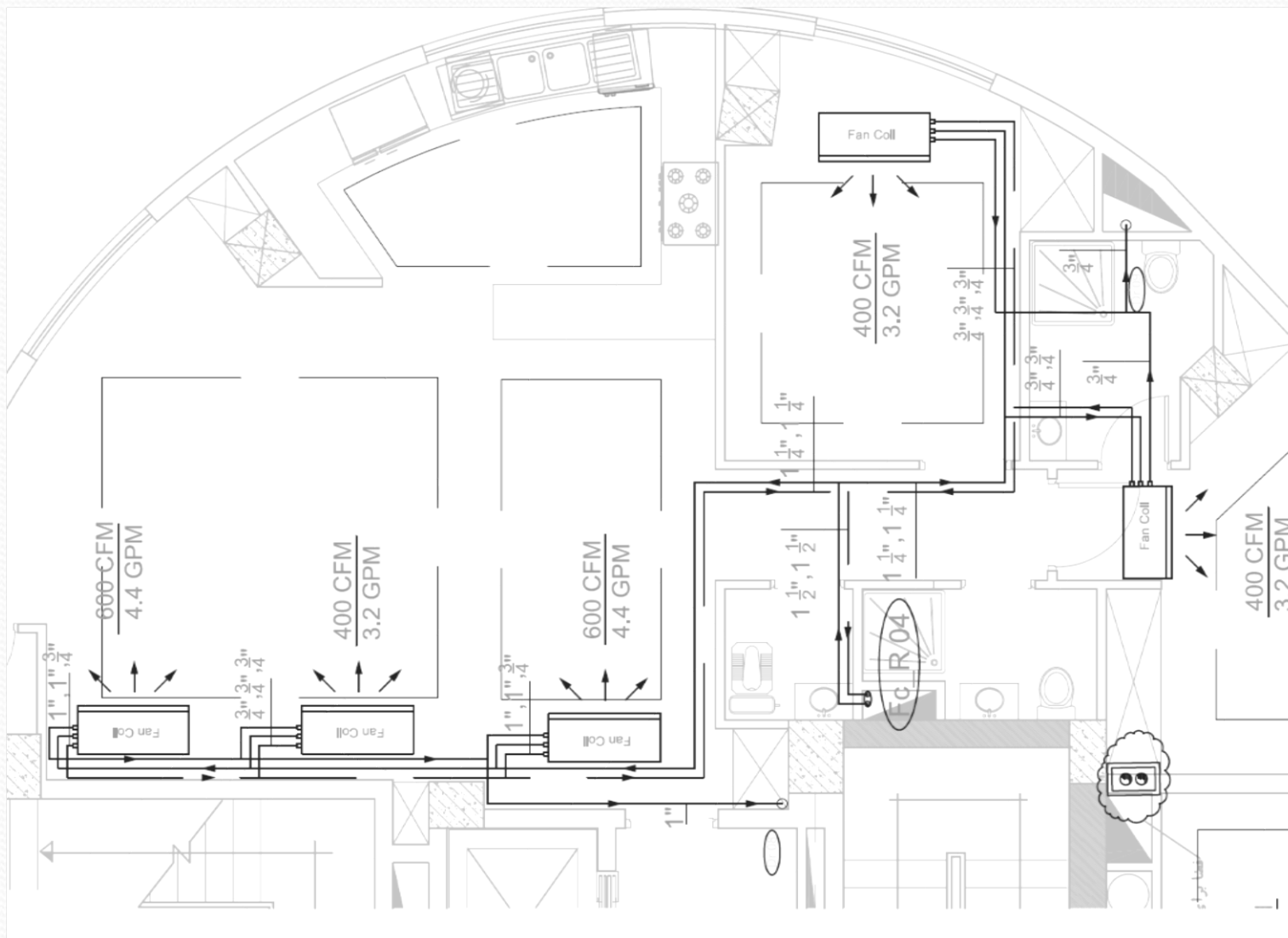

فن كوئل:



فن کوئل:

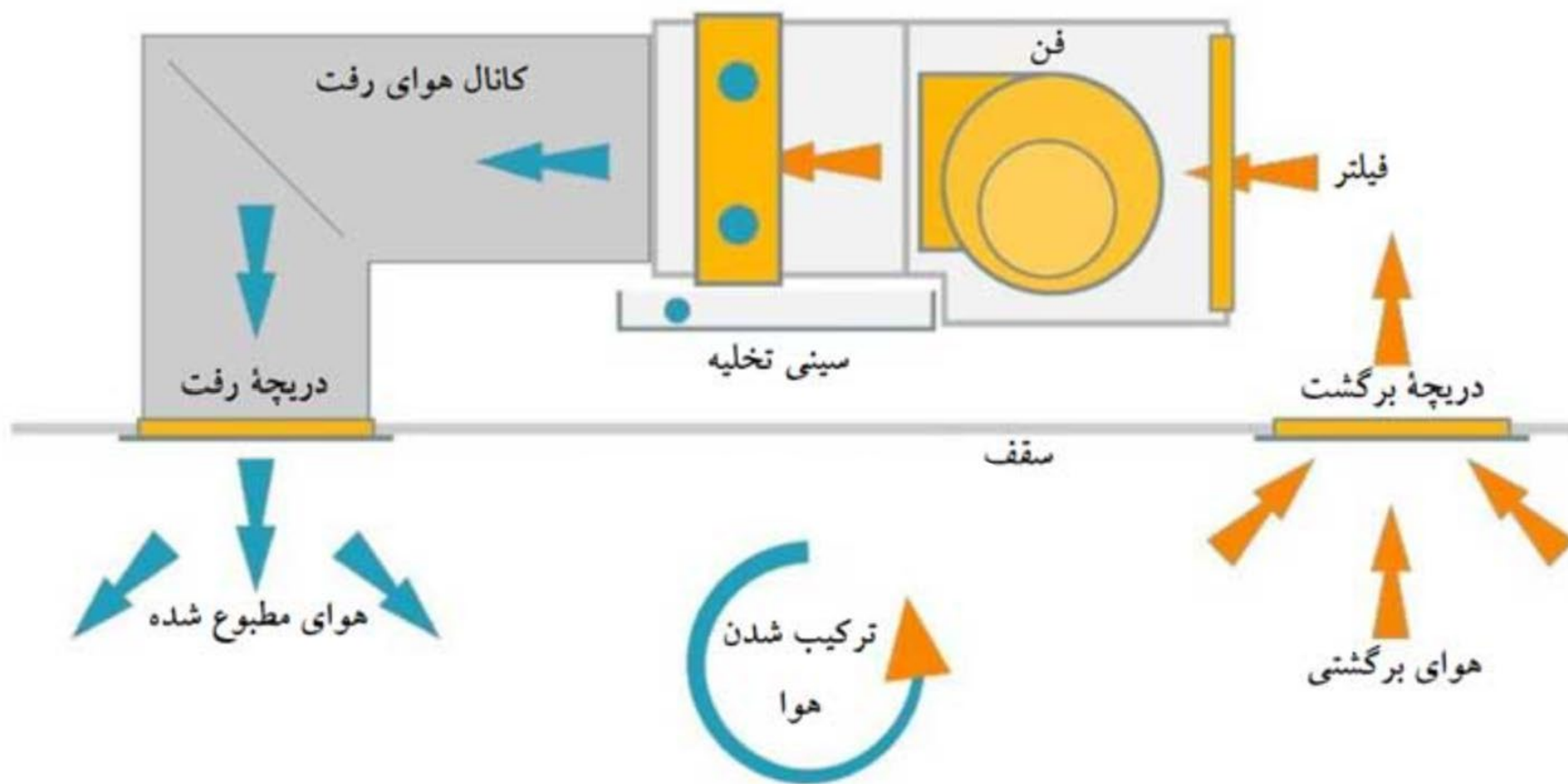

فن کوئل:



فن کوئل کستی:



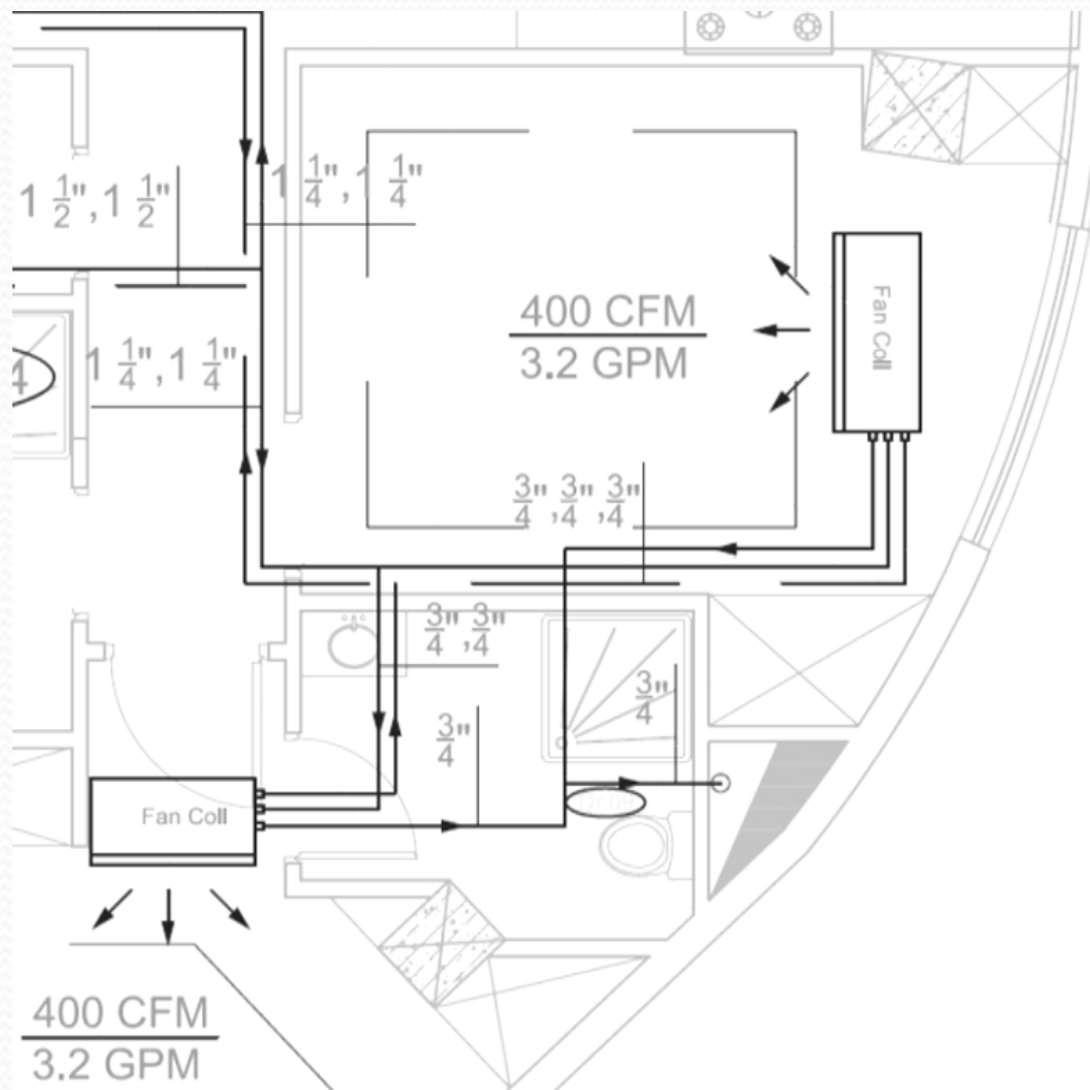

فن کوئل:
 لوله رفت
 لوله برگشت
 لوله درین

فن کوئل: درین

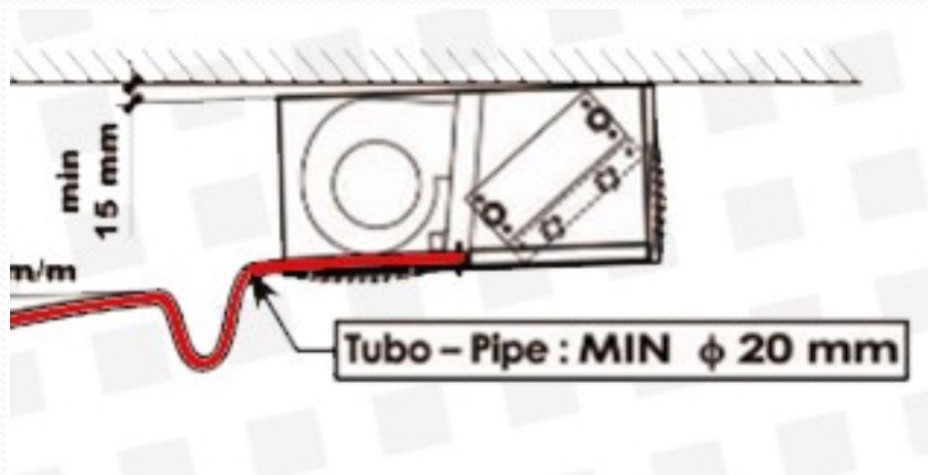

فن کوئل:
لوله رفت
لوله برگشت
لوله درین

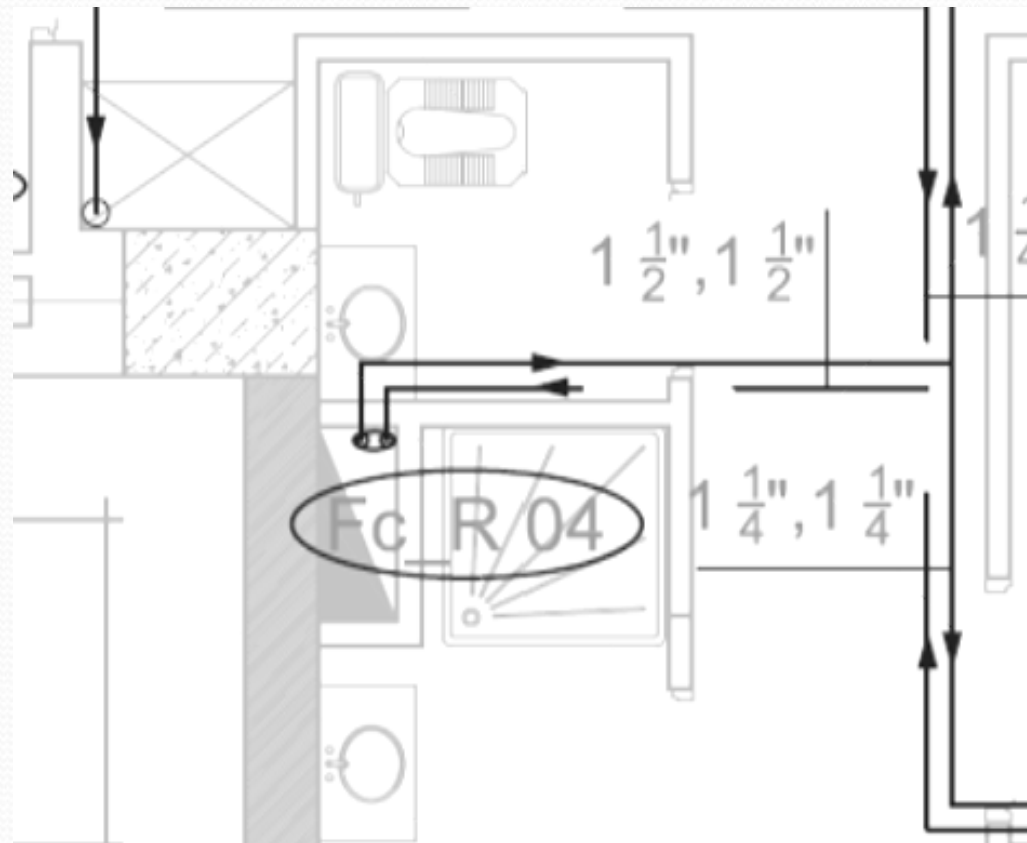

حواله خشک کن:

